

Programa de Suministro



Film, Lámina &
Termoformado

battenfeld-cincinnati 

TNT
Customized Winding Technology

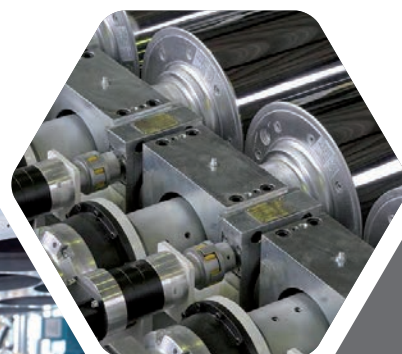

GABLER
THERMOFORM TECHNOLOGY

Delta
ENGINEERING



Comercial Douma S.L. representa en España y Portugal, desde 1987, a los fabricantes líderes con más nivel tecnológico del mundo, ofreciendo soluciones de maquinaria de alta tecnología para extrusión y reciclado de plásticos, así como para la industria química, médica y alimentación.

El origen familiar de la empresa nos ha aportado, desde el primer momento, valores como el del trabajo en equipo, la tenacidad y la honestidad, así como la voluntad de mejorar constantemente, mediante la formación continuada y la innovación.

Nuestro objetivo ha sido siempre crecer conjuntamente, tanto junto a nuestros clientes, como junto a nuestras representadas y partners.



Nuestra Propuesta de Valor

- 01** Búsqueda y selección de las mejores y más innovadoras tecnologías
- 02** Departamento de ventas especializado por aplicación
- 03** Plantas completas llave en mano, equipos y componentes
- 04** Soluciones para QC, automatización y optimización de la producción
- 05** Asistencia técnica propia con experiencia y formación específica
- 06** Departamento de servicio post venta y gestión de recambios.

Extrusoras y líneas completas para
PET, PLA, PO, PS, etc. Espesores
a partir de 150 micras

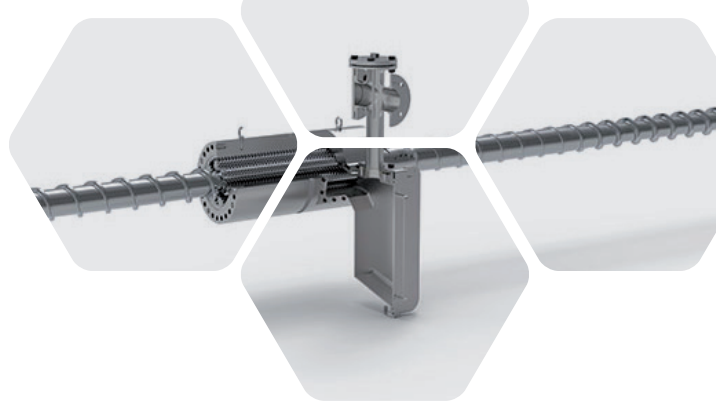

Extrusoras STAR Extruder de alto vacío para PET

- Capacidad de procesar PET con 1000-1500 ppm de humedad con mínima pérdida de viscosidad
- Apto tanto para escama de PET reciclado como PET virgen, así como otros polímeros (PP, PS)
- Línea apta para EFSA.



Extrusoras High-Speed para PP, PE y PS

- Husillo 75 mm para producciones de 1500 kg/h
- Bajo consumo energético y rápido cambio de color minimizando pérdidas.



Calandra Multi-Touch para altas velocidades

- Calandra compuesta por 2 rodillos grandes y hasta 5 rodillos pequeños
- Mejor enfriamiento de la lámina: Mejora la transparencia y tolerancia de espesor.



Extrusoras planetarias para la fabricación de film y lámina de PVC :

- Excelente control de la temperatura de fusión, reducción del tiempo de residencia y equilibrio entre cizalla y transferencia de calor
- Tiempos de cambio de fórmula cortos, gracias al diseño único de los husillos.

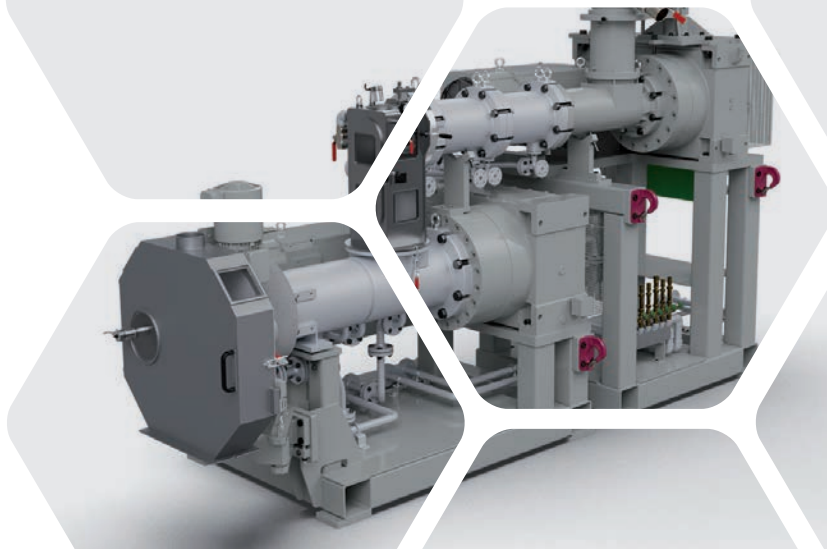



Bobinadores y sistemas de corte

- Bobinadores automáticos y semi-automáticos para espesores desde 10 micras a 2,5mm
- Reparación y actualización de bobinadores de otros fabricantes
- Sistemas automáticos y semi-automáticos para manipulación, embolsado, wrapping y paletizado de bobinas acabadas.



GABLER

THERMOFORM TECHNOLOGY

Termoformadoras y líneas completas de termoformado

- Termoformadoras por molde basculante M-LINE
- Termoformadoras modulares por estaciones FLEX- LINE
 - 57 CICLOS POR MINUTO con moldes illig
 - Uso de moldes Kiefel 1 a 1
- Termoformadoras SWING de cambio rápido de molde
- Equipos anteriores: Desbobinadores, pre-calentadores y acumuladores
- Moldes para termoformado



Soluciones para la industria de termoformado para manipulación y automatización del producto acabado

- Elevador y Búfer para bandejas para la optimización de la mano de obra
 - Embolsadora automática
- Spray coating: La alternativa limpia y barata a la silicona
- Ahorros en el material de packaging: el palet de cartón/el palet retornable.

Mezcladores estáticos, melt coolers y sistemas de espumado físico

- Cooling mixer P1 para aumento de producción de un 10 a un 30% en líneas de extrusión mediante la refrigeración de la masa antes de llegar al cabezal
- Sistemas de espumado físico mediante CO2 o N2.

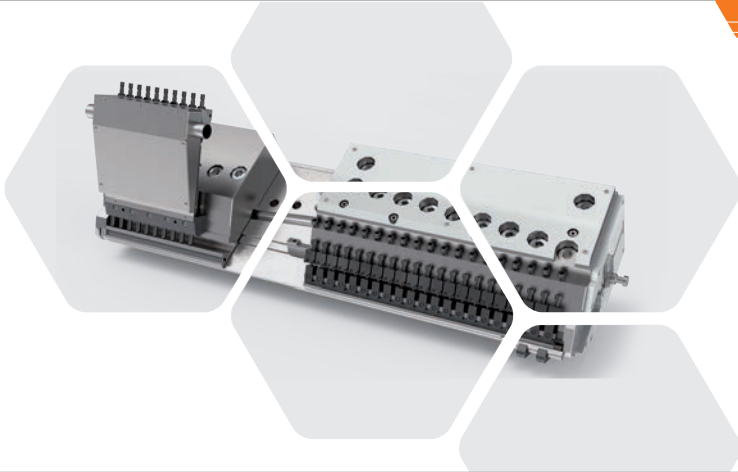
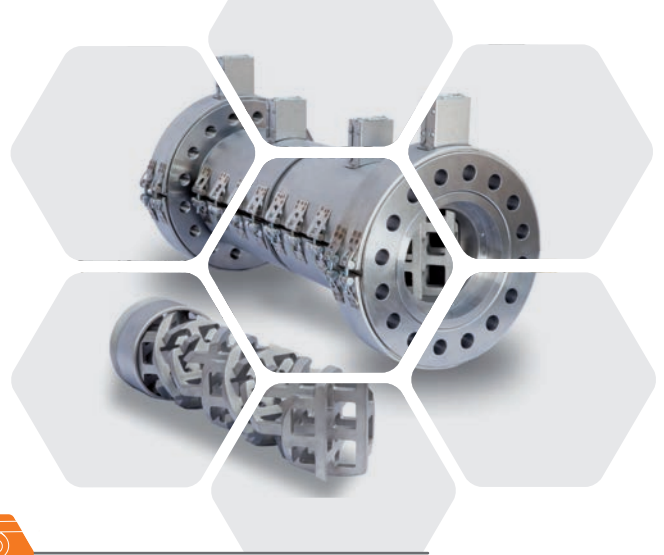

COMELT 

COLLIN MELT SOLUTIONS

Reparación, modificación y automatización de cabezales de lámina plana

- Reparación, Recromado
- Automatización de la apertura del labio (en coordinación con medidor de espesor).



COLLIN 
LAB & PILOT SOLUTION

Líneas de laboratorio y plantas piloto

- Extrusoras y downstream de laboratorios para control de calidad y desarrollo de producto
- Posibilidad de usar tecnologías combinadas en una misma línea piloto.



van-Baal
WALZENBAU 

Rodillos de calandra

- Rodillos de calandra para una óptima transferencia de calor
- Reparación, recromado y limpieza interna de rodillos.



 **sesotec**

Sistemas de selección y caracterización de la escama de plásticos rígidos (PET, HDPE, PP, etc.)

- Flake Purifier: Sistema en línea para selección de escama
- Detección de impurezas (contaminaciones) y metales e identificación de color.





Sistemas de inspección óptica

- Detección y clasificación de defectos: geles, infundidos, arrugas, insectos, agujeros, "ojos de pez", vetas, inclusiones o burbujas en coating nonwoven, textiles, metales, etc
- Control de las propiedades del material a través de su propiedades ópticas.

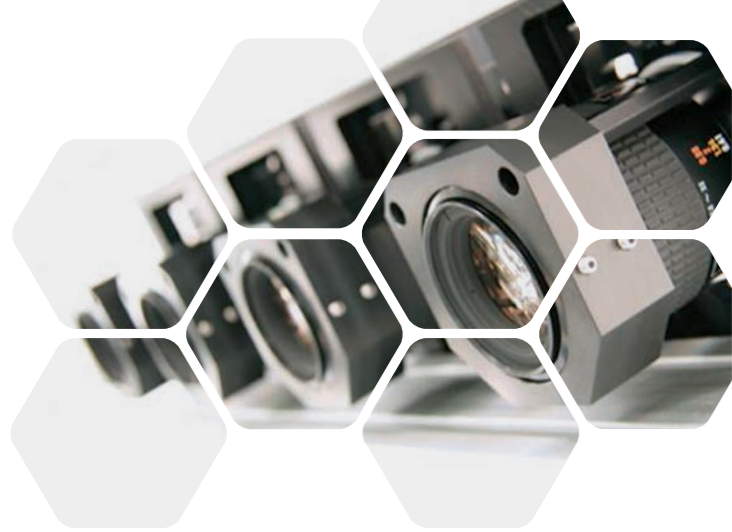

SBI
MECHATRONIK

Sistemas de medición de espesor

- Sensores capacitivos y con sombreado láser
- Automatización de cabezal:
Sistema de tornillos térmicos o actuadores mecánicos (MCAD)



AZO.

Proyectos completos y llave en mano de automatización y manipulación de materias primas



SACCHI
Powder handling specialists since 1926

Operaciones de despaletización y apertura de sacos completamente robotizadas



Geisbär
PERFORMANCE IS IN THE AIR

Secadores, deshumidificadores y cristalizadores



INOEX
INSPIRE BEYOND MEASUREMENT

Equipos de dosificación gravimétrica



Servicios CD

Comercial Douma Asistencia

Contamos con un departamento de Servicio Técnico homologado por nuestras representadas, para la instalación, calibración o reparación de lo equipos. Hoy contamos con años de experiencia, más de 3.000 actuaciones realizadas y muchos contratos anuales personalizados confirmados por nuestros clientes, para la revisión, calibración y/o optimización de sus equipos periódicamente.

Comercial Douma Ingeniería

Actualización y optimización de máquinas y equipos existentes y fabricación de componentes auxiliares.

Asesoramiento industrial; Seleccionamos para ti en el mercado, te recomendamos los equipos necesarios y cómo tienen que ser implementados para conseguir una producción mayor y más eficiente, con la mejor calidad de producto final.

Formación de personal; formamos a tu equipo desde los conceptos básicos de los procesos de transformación, hasta la especialización en tareas específicas, ya sea en las necesidades de mantenimiento y/o de producción, mediante la impartición de cursos, organización de seminarios, jornadas de puertas abiertas, etc.

Pregúntanos como podemos ayudarte y buscamos/te propondremos una solución personalizada para cada caso.

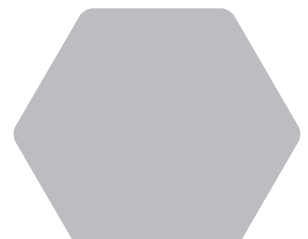

Programas de Suministro



Film, Lámina & Termoformado



Reciclado



Extrusión de Tubería



Food & Petfood



Polímeros, Masterbatches & Compuestos



Extrusión de Perfil



Medical & Farma



Laboratorios & Centros Tecnológicos



Extrusión & Inyección Soplado



Valencia nº5-B
Barcelona 08015
Tel. +34 93 228 98 98



comercialdouma.com